

TRAFOSKAP**UTFØRELSE**

- Materiale:** Satema sine Trafoskap er fremstilt av sjøvannsbestandige aluminiumsplater i legering 5052/5754. Utvendig er skapene lakkert med polyester pulverlakk.
- Farge:** Leveres som standard i RAL 7032. Andre farger på forespørsel.
- Korrosjonsikkert:** Legeringen kombinerer god styrke med stor korrosjonsbestandighet og gjør skapene egnet for bruk ute bl.a. i saltvannsmiljø. Skapet benyttes ofte innen verft, idrettsanlegg, transport og industri der høy styrke og korrosjonsbestandighet kreves.
- Kapslingsklasse:** IP55-IK10* (*IK10 = Slagfasthet)
- Låsesystem:** 3 punkt spanjolettlås, håndtak tilrettelagt for Trioing låsesylindre
- Fabrikat:** SATEMA

- Dørene kan åpnes 110°
- Alle våre Trafoskap leveres som standard med montasjeplate i høyre felt
- For å forhindre hærverk er skapene produsert med innvendige hengsler og minimalt med utvendige skruer

TRAFOSKAP

109 056 Trafoskap, enkeltvegget aluminiumsskap EVA 09 – 800/400 x 1200

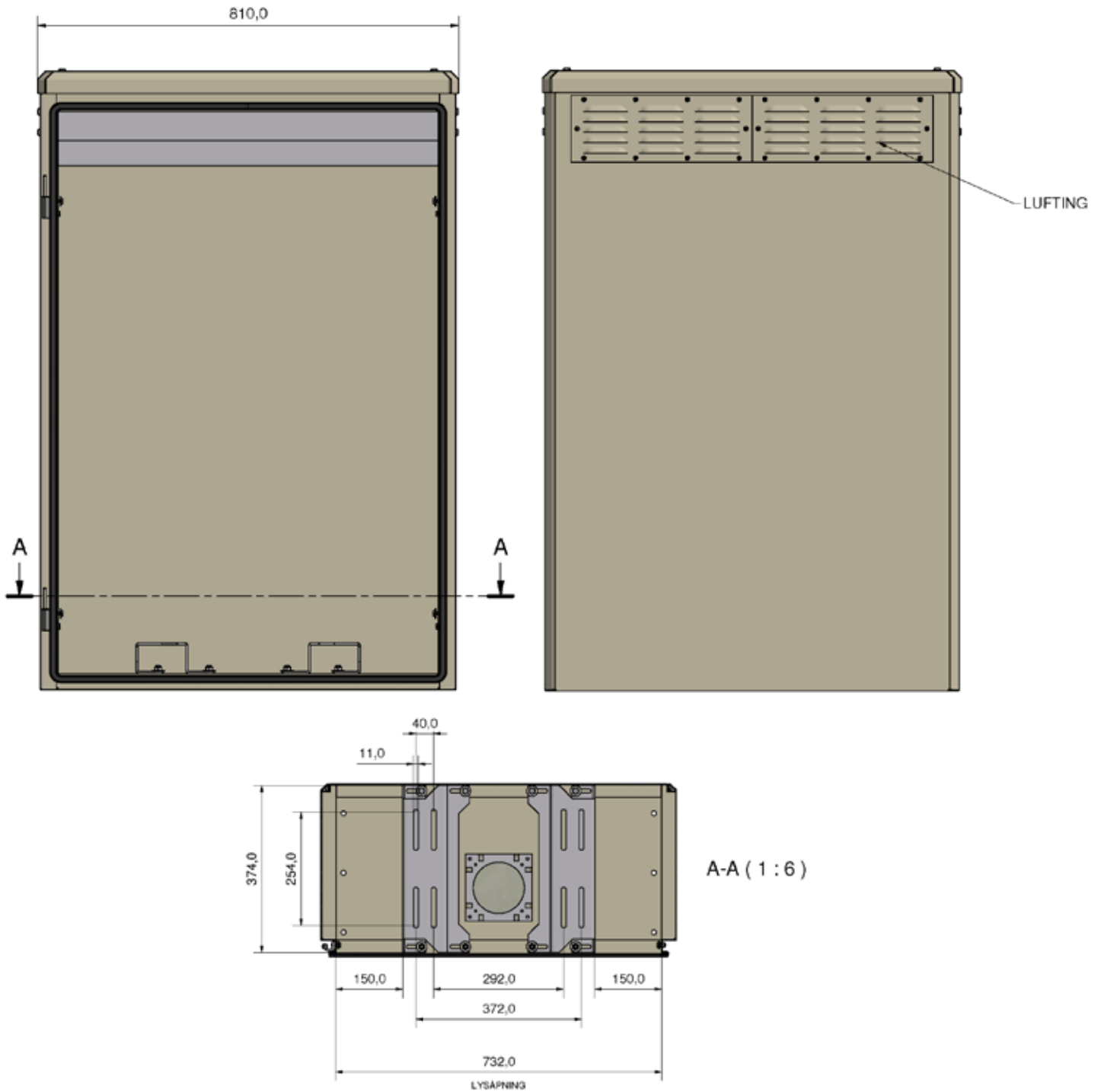

TRAFOSKAP

109 056 Trafoskap, enkeltvegget aluminiumsskap EVA 09 – 800/400 x 1200

VARENR.	PRODUKTINFO	BREDDE			HØYDE			DYBDE			MONTASJE-PLATE	
		(mm)			(mm)			(mm)			(mm)	
		B1	B2	B3	H1	H2	H3	D1	D2	D3	B	H
109 056	EVA 09 TRAFOSKAP 800/400 x 1200 Maks trafodybde 300mm	810	796	732	1200	1194	1090	410	378	331	0	0

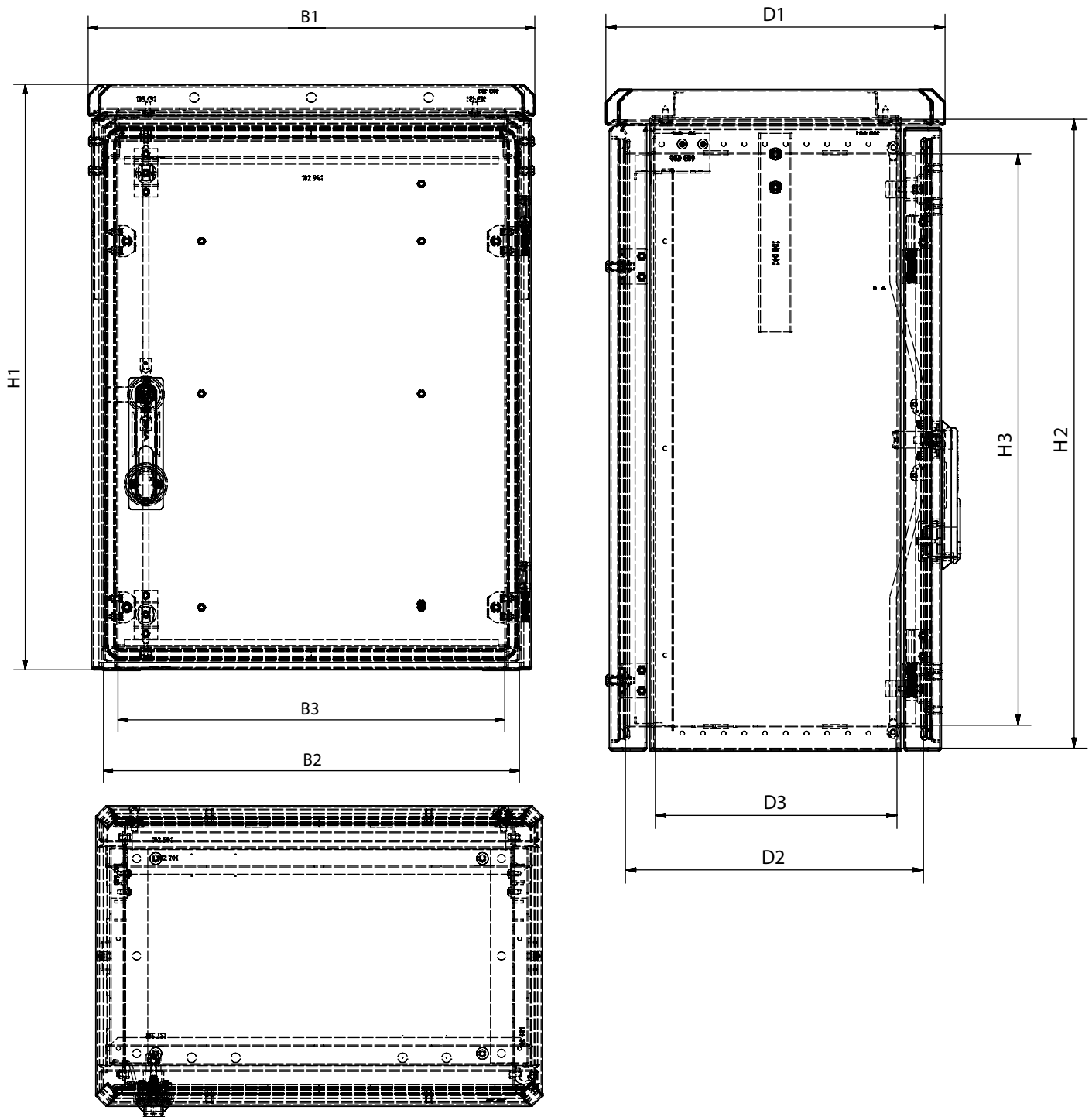

TRAFOSKAP

102 530 Trafoskap, dobbeltvegget aluminiumsskap DVA 08 - 800/500 x 1200

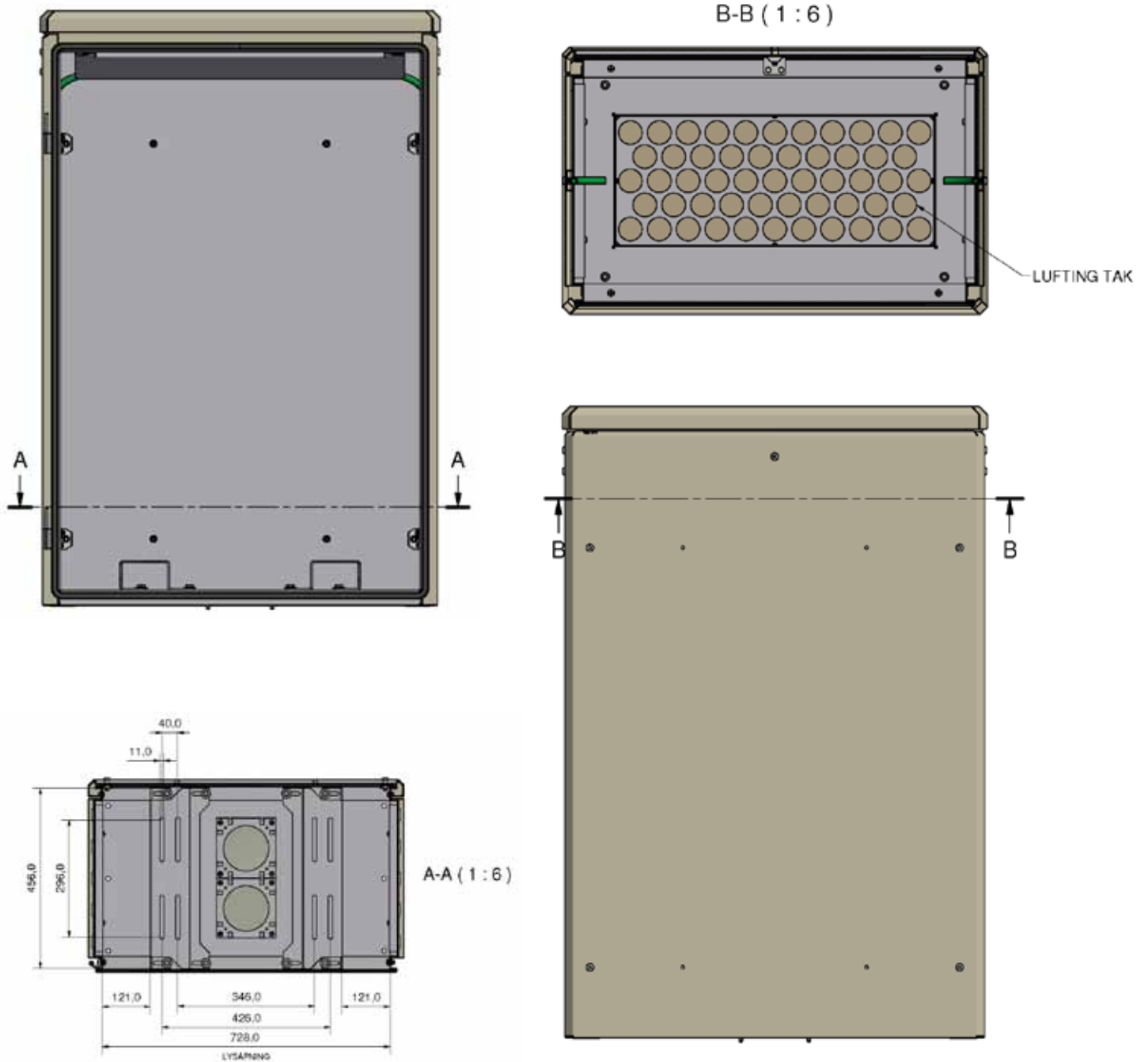

TRAFOSKAP

102 530 Trafoskap, dobbeltvegget aluminiumsskap DVA 08 - 800/500 x 1200

VARENR.	PRODUKTINFO	BREDDE			HØYDE			DYBDE			MONTASJE-PLATE	
		(mm)			(mm)			(mm)			(mm)	
		B1	B2	B3	H1	H2	H3	D1	D2	D3	B	H
102 530	DVA 08 TRAFOSKAP 800/500 x 1200 Maks trafodybde 390mm	810	768	728	1200	1160	1090	510	469	0	0	0

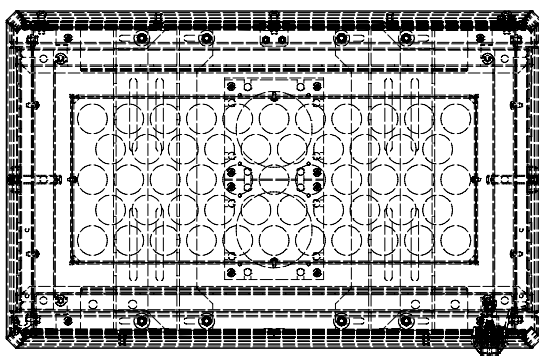
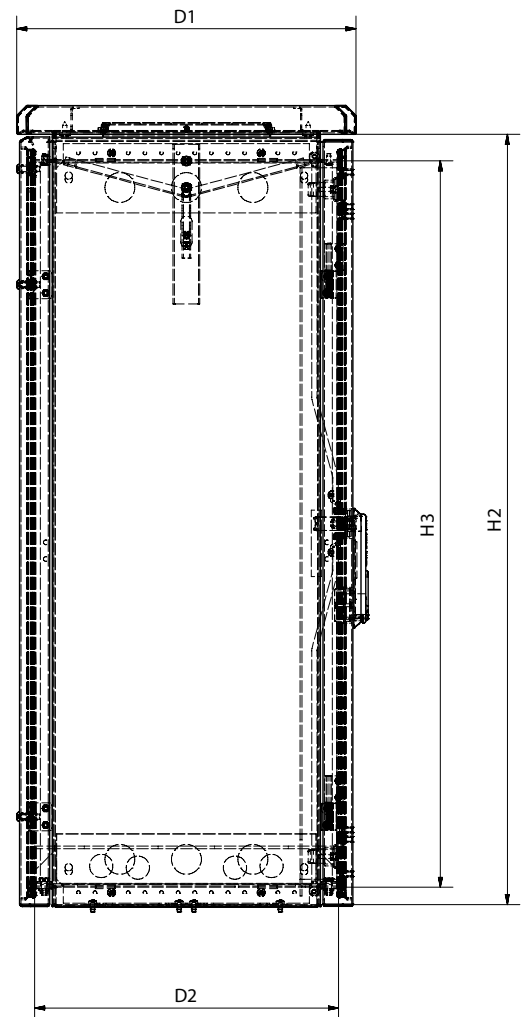
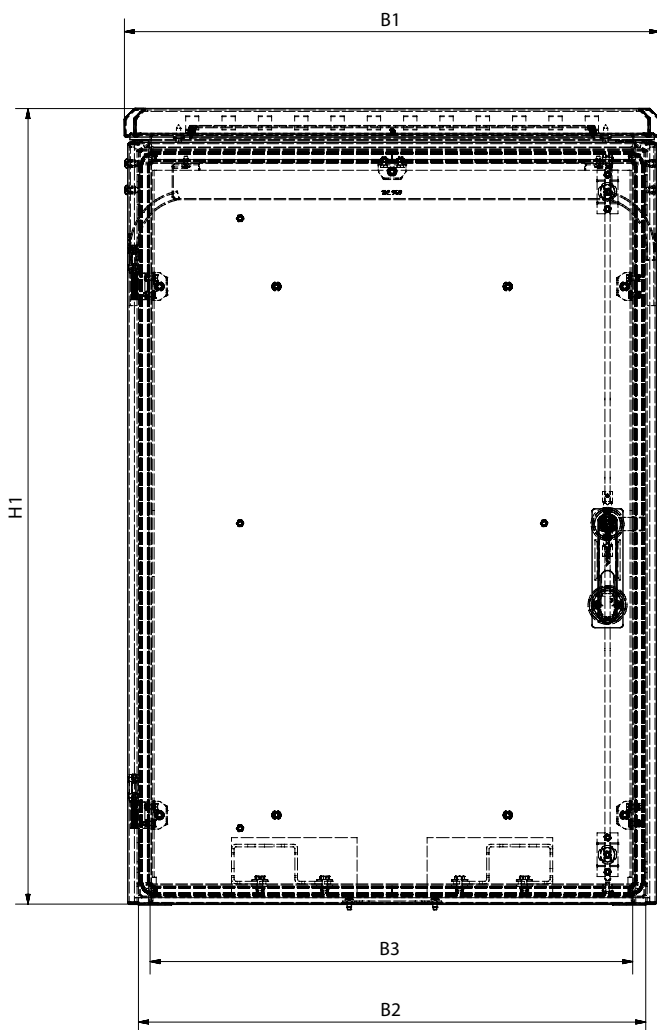

TRAFOSKAP

109 910 Trafoskap, enkeltvegget aluminiumsskap i venstre felt og dobbeltvegget aluminiumsskap i høyre felt DVA 08/EVA 09 - 1650/400 x 1200

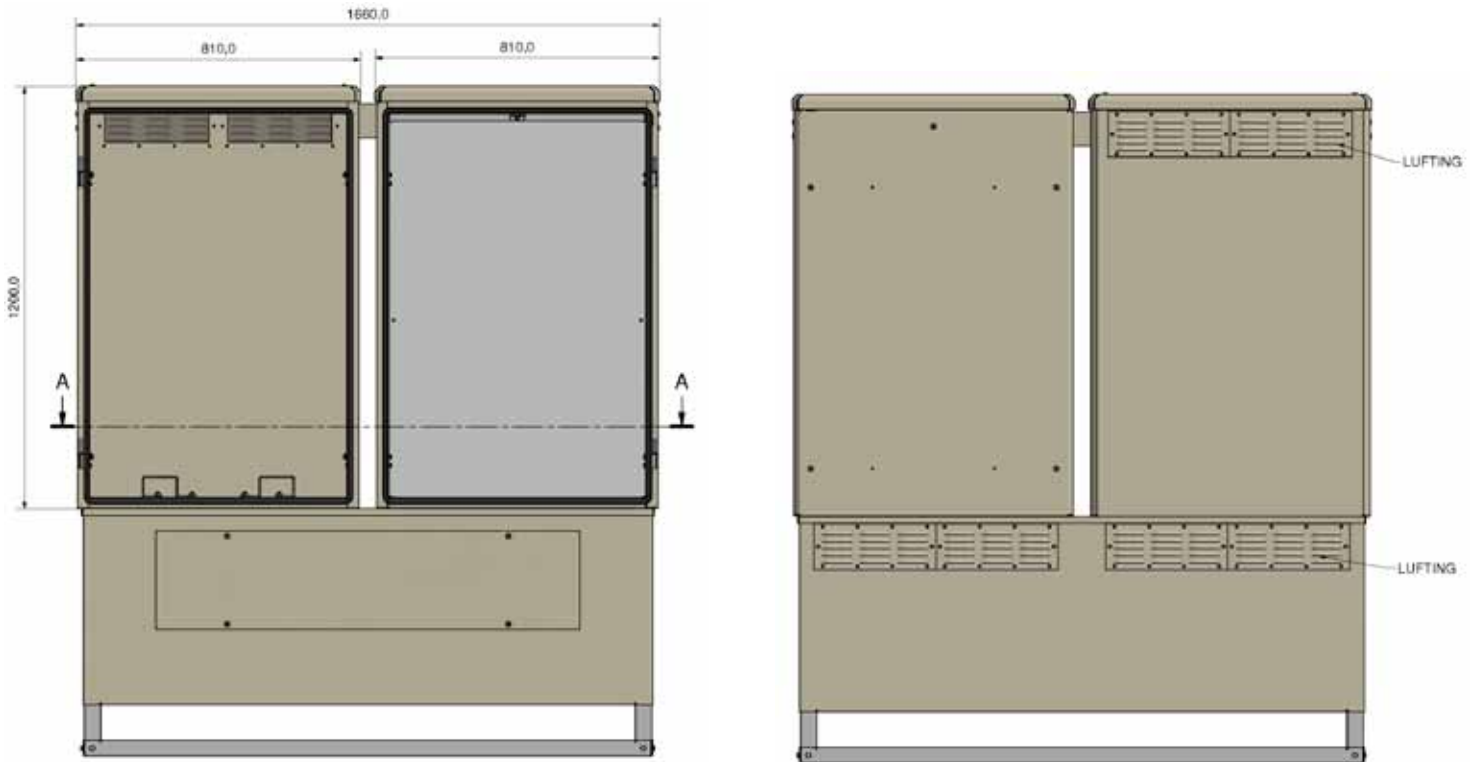

A-A (1 : 8)

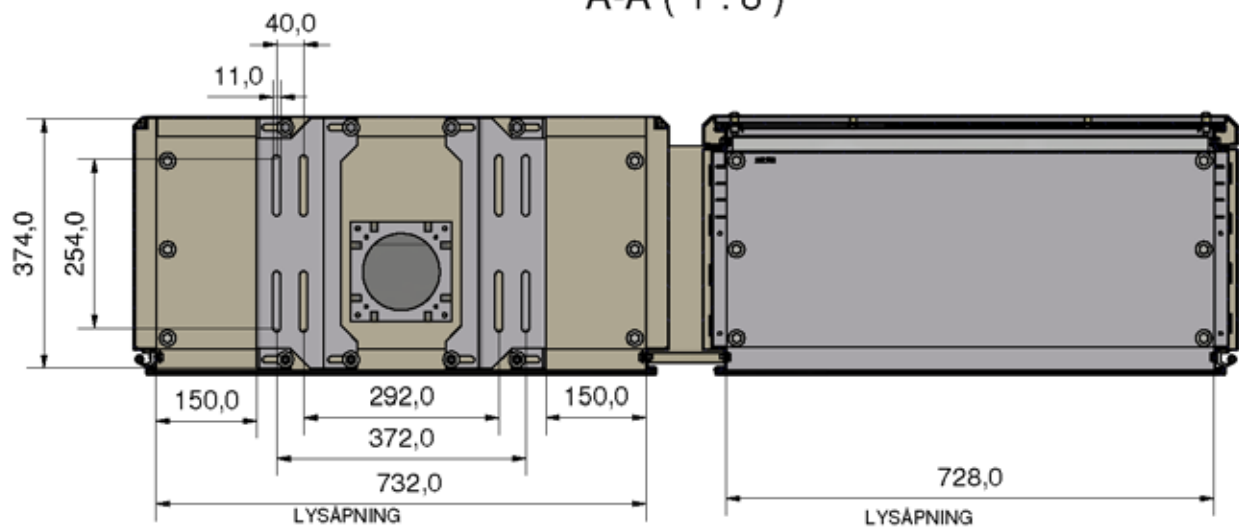

TRAFOSKAP

109 910 Trafoskap, enkeltvegget aluminiumsskap i venstre felt og dobbeltvegget aluminiumsskap i høyre felt DVA 08/EVA 09 - 1650/400 x 1200

VARENR.	PRODUKTINFO	SKAP									SOKKEL			MONTASJE PLATE	
		BREDDE (mm)			HØYDE (mm)			DYBDE (mm)			BREDDE (mm)	HØYDE (mm)	DYBDE (mm)	(mm)	
		B1	B2	B3	H1	H2	H3	D1	D2	D3	B4	H4	D4	B	H
109 910	DVA 08 og EVA 09 1650/400 x 1200 Maks trafodybde 300mm	1660	1632	768	1200	1160	1090	410	369	291	1619	600 / 900	301	728	1063

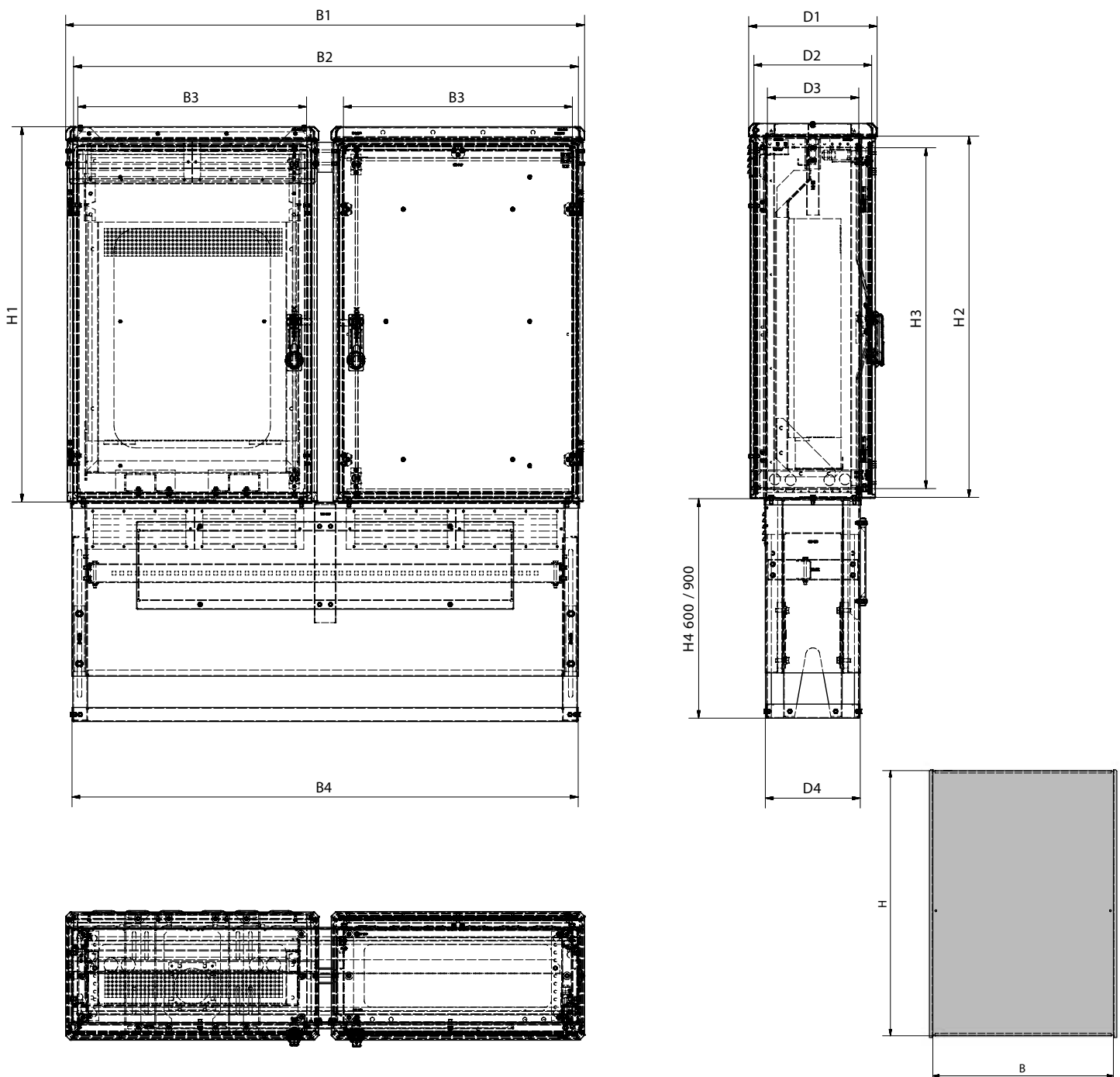

TRAFOSKAP

102 539 Trafoskap, dobbeltvegget aluminiumsskap DVA 08 – 1650/500 x 1200

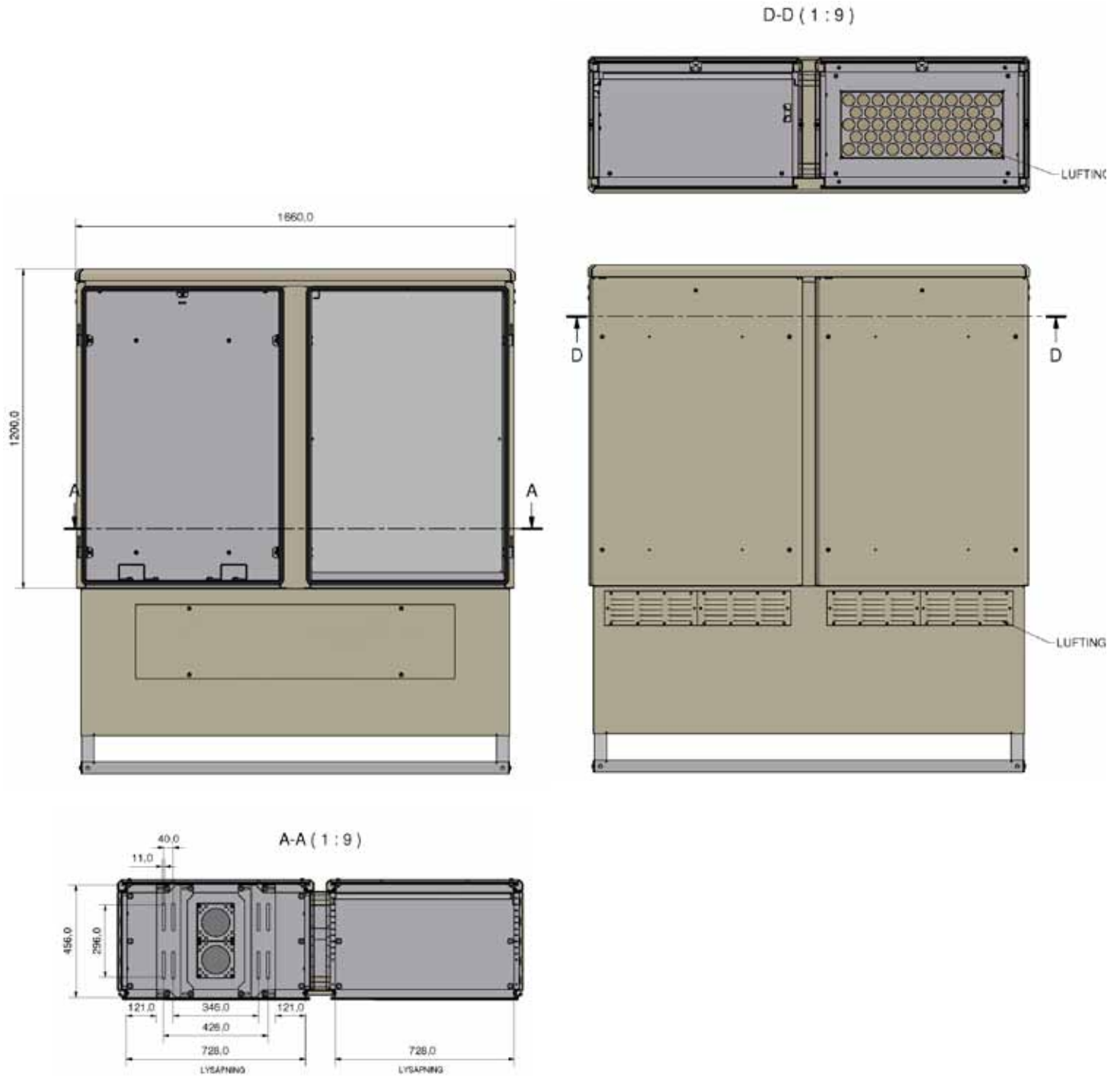

TRAFOSKAP

102 539 Trafoskap, dobbeltvegget aluminiumsskap DVA 08 – 1650/500 x 1200

VARENR.	PRODUKTINFO	SKAP									SOKKEL			MONTASJE PLATE	
		BREDDE (mm)			HØYDE (mm)			DYBDE (mm)			BREDDE (mm)	HØYDE (mm)	DYBDE (mm)	B	H
		B1	B2	B3	H1	H2	H3	D1	D2	D3	B4	H4	D4	B	H
102 539	DVA 08 TRAFOSKAP 1650/500 x 1200 Maks trafodybde 390mm	1660	1618	728	1200	1160	1090	510	469	367	1619	600 /900	301	728	1063

